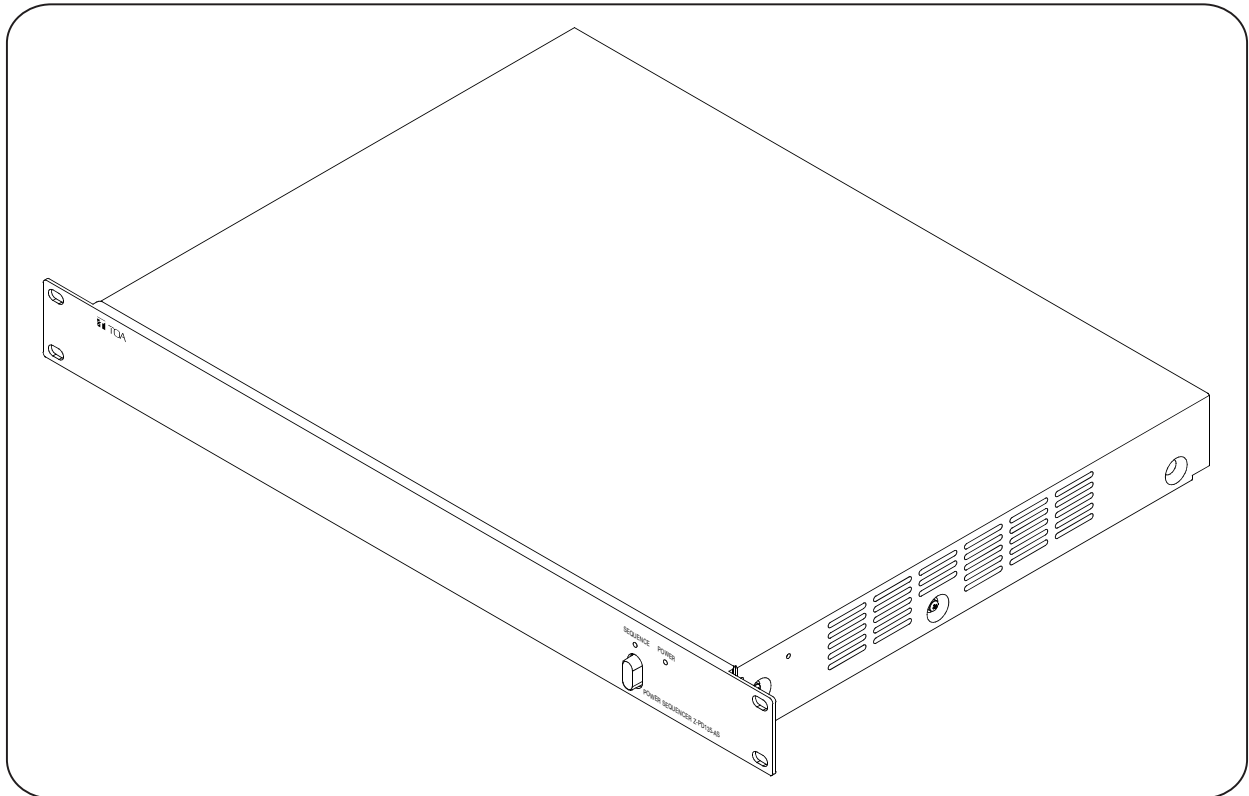

**DISTRIBUSI DAYA  
(POWER SEQUENCER)**
**Z-PD1835-AS 1**

**DAFTAR ISI**

<b>1. PETUNJUK KESELAMATAN .....</b>	<b>2</b>
<b>2. DESKRIPSI UMUM .....</b>	<b>3</b>
<b>3. FITUR .....</b>	<b>3</b>
<b>4. TATA NAMA DAN FUNGSI .....</b>	<b>4</b>
<b>5. KONEKSI .....</b>	<b>5</b>
5.1. Single mode .....	5
5.2. Cascade mode .....	6
<b>6. PETUNJUK INSTALASI .....</b>	<b>6</b>
<b>7. DIMENSI .....</b>	<b>7</b>
<b>8. SPESIFIKASI .....</b>	<b>8</b>

Terima kasih telah membeli produk TOA Power Sequencer.  
Ikuti baik-baik panduan yang ada di manual ini agar peralatan anda tahan lama dan tidak ada masalah.

# 1. PETUNJUK KESELAMATAN

- Pastikan untuk membaca petunjuk pemakaian ini sebelum memasang dan menggunakan unit ini untuk memastikan keselamatan saat penggunaan.
- Pastikan untuk mengikuti pesan-pesan dan ketentuan-ketentuan penting sesuai simbol untuk mencegah bahaya.
- Kami juga menganjurkan untuk menyimpan petunjuk penggunaan ini untuk referensi di masa mendatang.

## Simbol Keselamatan dan Ketentuan

Simbol keselamatan dan ketentuan yang dijelaskan dibawah ini digunakan dalam petunjuk untuk mencegah cedera fisik dan kerusakan properti yang disebabkan oleh salah penggunaan. Sebelum menggunakan produk, bacalah petunjuk pemakaian terlebih dahulu untuk memahami simbol keselamatan dan ketentuan sehingga anda menjadi waspada terhadap potensi bahaya.

 **PERINGATAN**

Indikasi potensi bahaya, yang mana jika terjadi kesalahan pemakaian akan berakibat pada kematian atau cedera serius.

 **PERHATIAN**

Indikasi potensi bahaya, yang mana jika terjadi kesalahan pemakaian akan berakibat pada cedera minor atau kerusakan properti.

 **PERINGATAN**

### Pada Saat Pemasangan Unit

- Hindarkan unit dari paparan hujan atau lingkungan yang dimana mudah terkena percikan air atau cairan lainnya, yang mana dapat menyebabkan unit terbakar atau arus pendek.
- Gunakan unit hanya dengan tegangan sumber sesuai spesifikasi yang tertera pada unit. Menggunakan tegangan yang lebih besar beresiko unit terbakar atau arus pendek.
- Jangan memotong, atau memodifikasi kabel sumber AC. Hindari meletakkan kabel di dekat pemanas atau tertindih benda berat termasuk unit sendiri. Hal ini dapat menyebabkan bahaya unit terbakar atau arus pendek.
- Stop kontak listrik harus berada dekat dengan unit sehingga terjangkau untuk dilepas dan dipasang.
- Pastikan pemasangan ground pada terminal ground untuk mencegah bahaya arus pendek. Hindari pemasangan ground pada pipa gas karena sangat membahayakan.

### Ketika Unit Digunakan

- Ketika terjadi penyimpangan saat penggunaan, segera matikan saklar power dan cabut kabel AC dari sumber tegangan dan hubungi dealer TOA terdekat. Jangan mencoba mengoperasikan unit kembali jika kondisi dibawah ini terjadi untuk mencegah bahaya kebakaran dan arus pendek.
  - Jika anda menemukan asap atau bau menyengat dari unit.
  - Jika benda metal masuk ke unit
  - Jika unit jatuh dan case rusak.
  - Jika kabel power supply rusak (terkelupas atau putus)
  - Terjadi malfungsi (tidak ada suara)
- Untuk mencegah kebakaran atau sengatan listrik, jangan pernah membuka case unit karena terdapat komponen dengan tegangan tinggi di dalam unit. Hubungi dealer TOA terdekat untuk perbaikan.
- Hindari meletakkan cangkir, mangkok atau wadah berisi cairan atau benda metal diatas unit. Jika tidak sengaja tertumpah ke dalam unit, dapat mengakibatkan kebakaran atau arus pendek.
- Jangan memasukkan benda metal atau bahan yang mudah terbakar ke dalam unit melalui celah ventilasi pada bagian atas unit karena dapat menyebabkan kebakaran dan arus pendek.

## PERHATIAN

### Pada Saat Pemasangan Unit

- Hindari memasang atau melepaskan kabel AC dengan tangan basah untuk menghindari sengatan listrik.
- Ketika melepaskan kabel AC, pastikan untuk menggenggam kepalanya, jangan pernah menarik kabel karena dapat merusak kabel AC. Menggunakan unit dengan kabel AC yang rusak dapat menyebabkan bahaya kebakaran atau arus pendek.
- Ketika memindahkan unit, pastikan untuk melepas kabel AC terlebih dahulu untuk menghindari kerusakan kabel AC.
- Jangan menutup ventilasi pada bagian atas unit. Jika ventilasi tertutup, akan mengakibatkan timbulnya panas di dalam unit dan mengakibatkan kebakaran.
- Hindari memasang unit pada lingkungan lembab dan berdebu, di lokasi yang terpapar sinar matahari langsung, di dekat pemanas atau di lokasi dimana dapat timbul asap atau uap, karena dapat menimbulkan kebakaran dan sengatan listrik.

### Ketika Unit Digunakan

- Hindari menempatkan objek berat di atas unit karena ketika jatuh dapat mengakibatkan cedera atau kerusakan barang.

### Pembuangan Limbah Produk

- Untuk menghindari pencemaran lingkungan jangan membuang limbah produk di sembarang tempat.
- Kemasan dan bahan logam terbuat dari bahan yang bisa di daur ulang melalui proses yang benar.
- PCB dan komponen - komponen yang melekat termasuk baterai (apabila produk dilengkapi dengan baterai adalah termasuk limbah B3, apabila produk sudah tidak berfungsi limbah ini harus dibuang pada tempat limbah khusus B3).
- Ikuti aturan pemilahan dan pembuangan limbah di lingkungan anda.



## 2. DESKRIPSI UMUM

Power sequencer adalah distribusi daya AC, untuk mencegah terjadinya lonjakan daya tinggi sesaat, yang dapat menyebabkan kerusakan pada perangkat elektronik.

## 3. FITUR

- Keluaran daya AC secara berurutan untuk ON dan OFF (waktu tunda 1 detik).
- Kontak untuk kontrol secara terpisah.
- Unit dapat terhubung hingga 4 unit.
- LED indikator menunjukkan unit sudah siap untuk digunakan.
- Fuse untuk melindungi keluaran daya AC.
- Koneksi ground untuk mencegah tersengat listrik.
- Maksimum arus total 16 A.
- 8 soket keluaran daya AC.

## 4. TATA NAMA DAN FUNGSI

### [DEPAN]

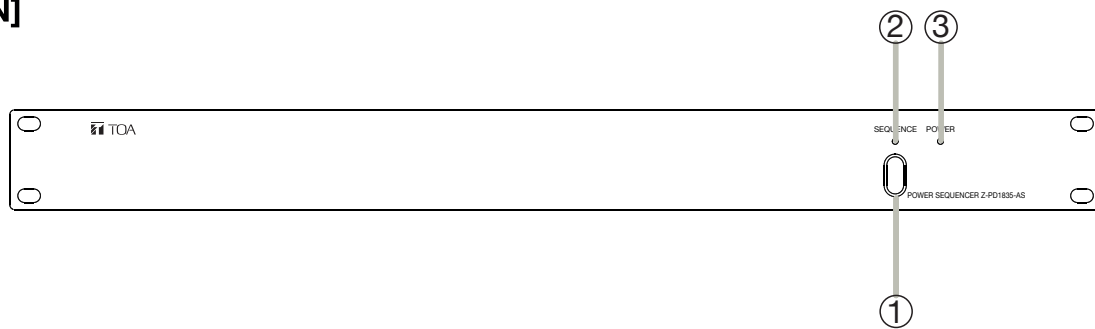

### [BELAKANG]

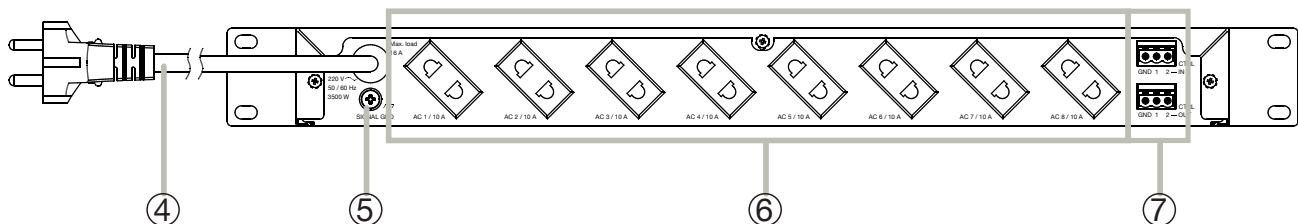

#### 1. Tombol SEQUENCE

Tekan untuk MENGAKTIFKAN urutan, tekan lagi untuk MATIKAN urutan.

#### 2. Indikator SEQUENCE

Berkedip hijau pada saat proses sequence berlangsung.  
Menyala hijau bila proses sequence sudah selesai.

#### 3. Indikator POWER

Menyala hijau saat daya DIAKTIFKAN.

#### 4. Kabel Listrik AC

Hubungkan ke sumber listrik AC.

#### 5. Terminal Ground Fungsional

Noise dapat terjadi ketika peralatan eksternal terhubung ke unit. Dalam hal ini, sambungkan terminal ini ke terminal ground fungsional dari peralatan eksternal untuk mengurangi noise.

##### Catatan

Ground ini bukan untuk protektif ground.

#### 6. AC Outlet

Keluaran daya AC.

#### 7. Control IN and OUT

Ada 2 Control IN (CTRL IN) dan 2 Control OUT (CTRL OUT).

Kontrol ini memiliki fungsi untuk mode cascade.

CTRL IN 1 juga memiliki fungsi yang sama dengan tombol sequence .

## 5. KONEKSI

### 5.1. Single mode

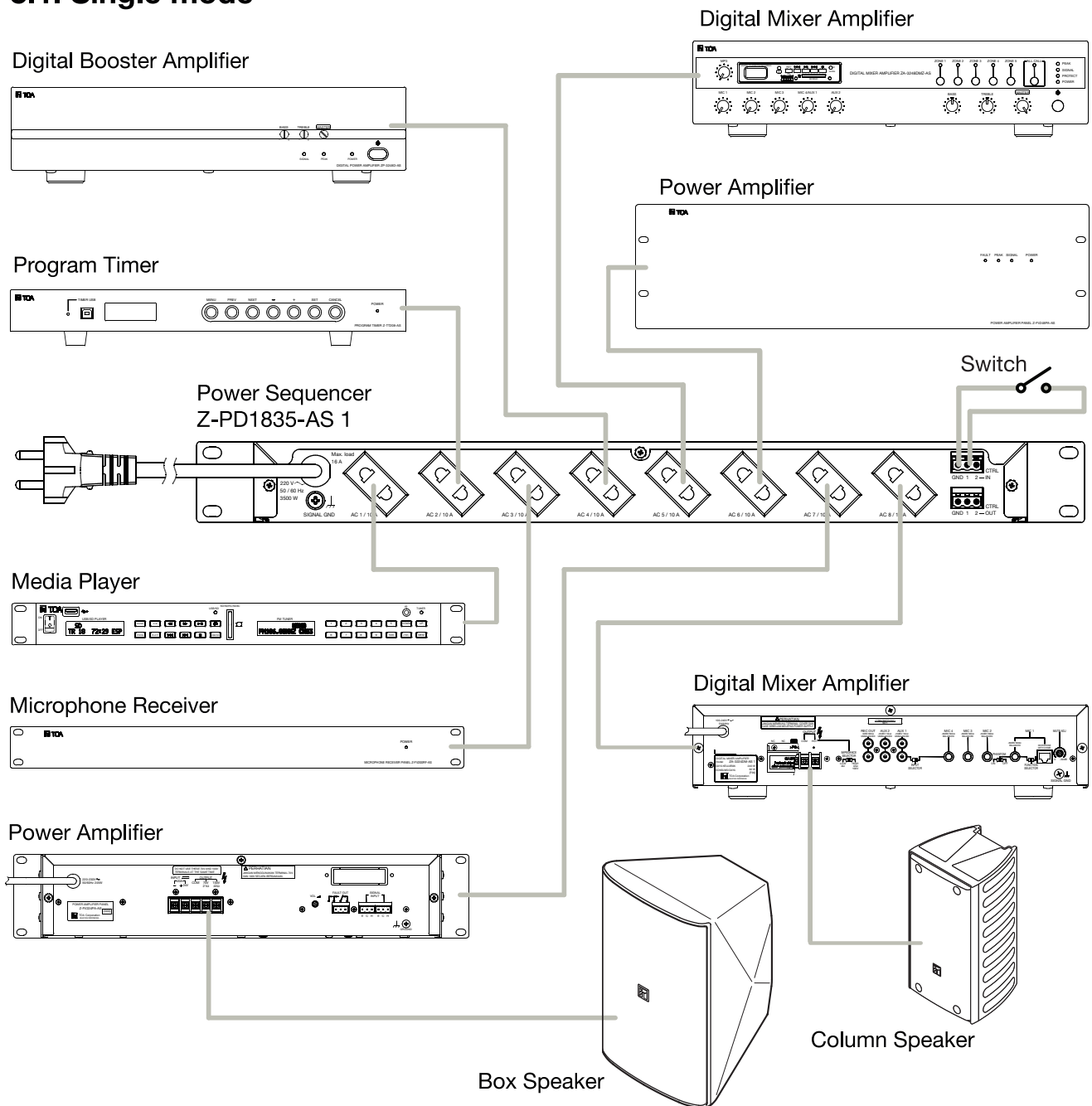

Catatan.

- Sumber sinyal (pemutar MP3, mixer) dihubungkan ke AC stop kontak dengan urutan sebelum amplifier, untuk mencegah suara letupan.
- 2 cara untuk mengaktifkan sequence AC stop kontak power sequencer :
  1. Tekan Saklar Sequence di panel depan
  2. Kontrol terpisah (terminal CTRL IN 1 dihubungkan ke terminal GND)  
Jika menggunakan kontrol terpisah, pastikan saklar Sequence di panel depan OFF.
- Saat Sequence ON, (AC stop kontak ON) 1, 2, 3, 4, 5, 6, 7, 8.
- Saat Sequence OFF, (AC stop kontak OFF) 8, 7, 6, 5, 4, 3, 2, 1.
- Sequence akan OFF saat saklar Sequence OFF dan kontrol terpisah juga OFF.

### PERINGATAN!

- Matikan Power Sequencer saat menghubungkan produk ke AC stop kontak dari Power Sequencer.

## 5.2. Cascade mode

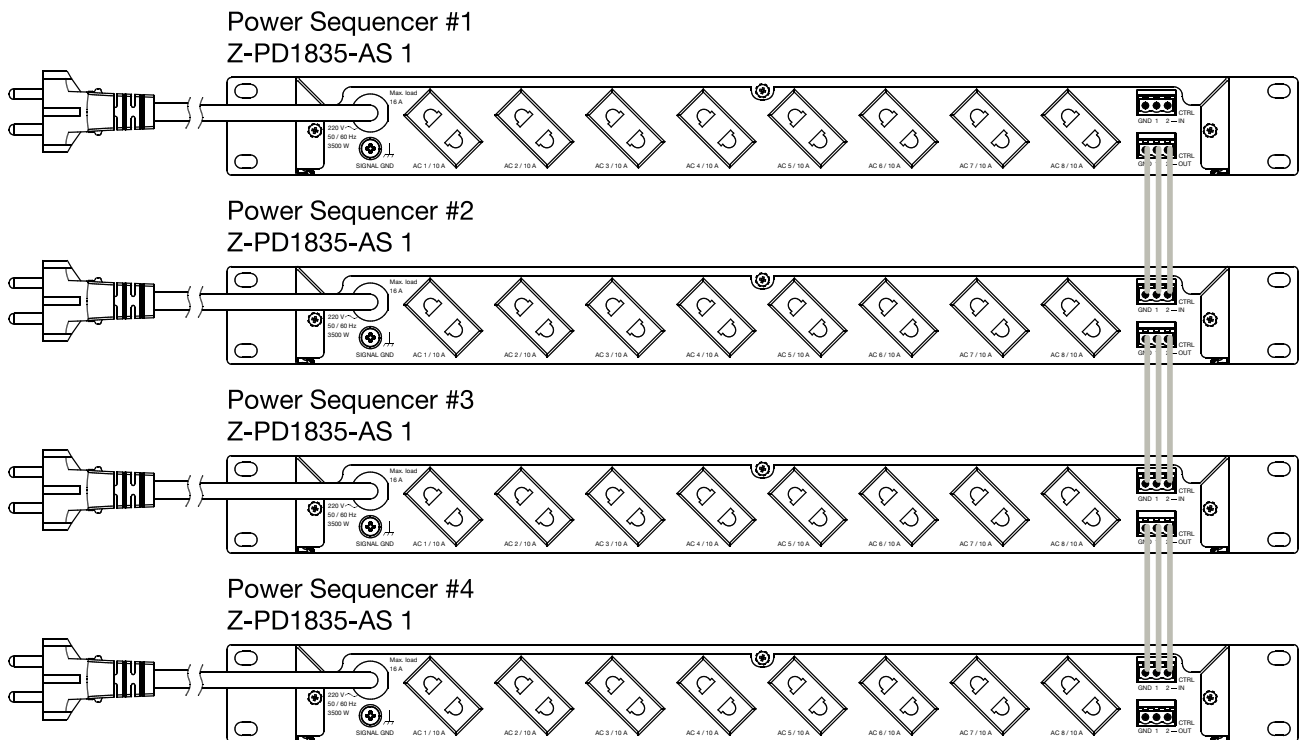

Note.

- Power sequencer dapat terhubung hingga 4 unit, unit pertama berada di sisi atas.
- Sequence ON dan OFF dikendalikan oleh unit pertama, dan untuk unit lain, 2, 3, dan 4, saklar Sequence harus OFF.
- Jangan mengaktifkan unit 2, 3 dan 4 terlebih dahulu, jika tidak unit 1 tidak dapat diaktifkan.
- Aktifkan Sequence unit pertama yang membuat sistem ini ON, Mulai dari AC line out 1 pada unit pertama ON, dilanjutkan sampai ke AC line out 8 ON, kemudian hal yang sama terjadi pada unit 2, 3, dan 4.
- Nonaktifkan sequence unit pertama yang membuat sistem ini OFF, Mulai dari AC line out 8 pada unit 4 OFF, dilanjutkan sampai AC line out 1 OFF, kemudian hal yang sama terjadi pada unit 3, 2, dan 1 berturut-turut.

## 6. PETUNJUK INSTALASI

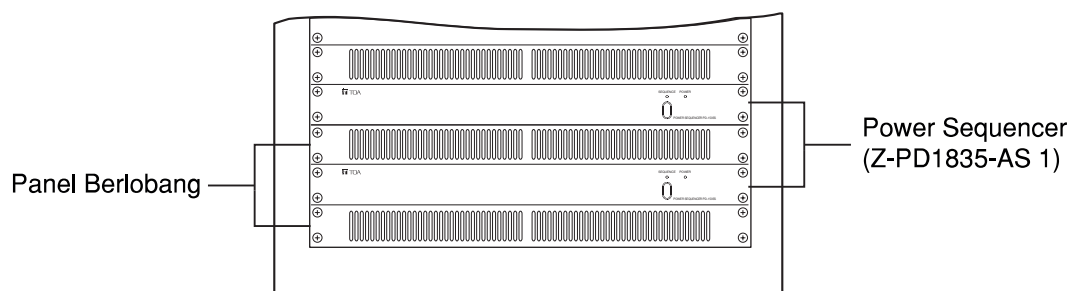

- Ketika memasang Z-PD1835-AS 1 pada rak peralatan, dan untuk menghindari kontak kepala AC Cord (terutama kepala AC Cord tipe "UK" dan "L") yang di pasang pada power sequencer dengan unit lain yang di pasang di rak, pasang panel berlobang ukuran \*1U atau lebih di atas dan di bawah panel tersebut, seperti gambar di atas.
- Pastikan ada jarak yang cukup antara unit dan dinding untuk memudahkan layanan pemeliharaan.
- Setiap komponen di desain dengan struktur yang kuat. Tetapi, pastikan menggunakan penjepit tambahan saat memasang jika tambahan tenaga di perlukan.
- Tidak ada baut di sediakan pada sistem. Gunakan baut yang sesuai untuk rak yang di gunakan.

\*1U = 44.5 mm (Ukuran Standar)

# 7. DIMENSI

Units : mm (inches)

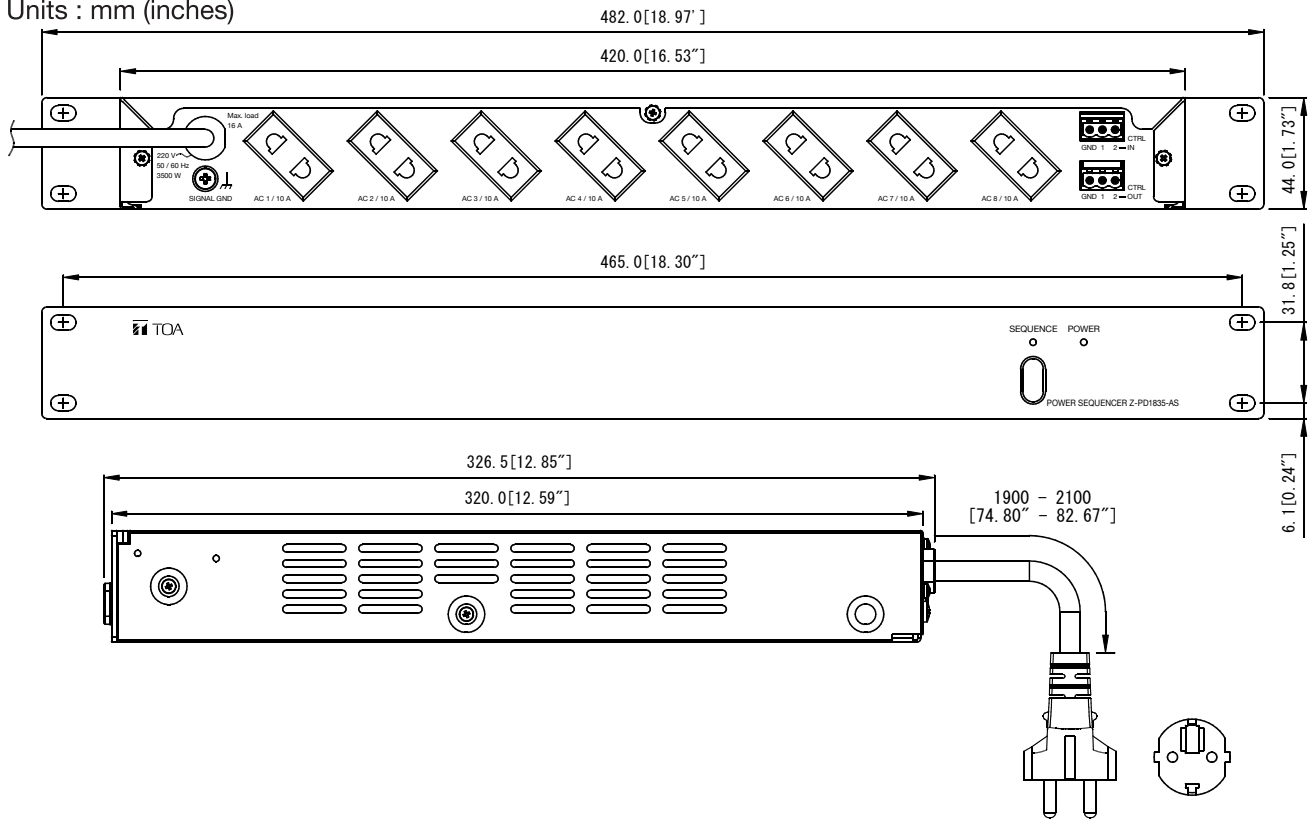

## 8. SPESIFIKASI

Power Source	AC 220 V, 50/60 Hz, Max. 3500 W Max. load : 16 A
AC Outlet	8 AC outlets, Type C (2 pins plug), 10 A
Indicator	Power indicator light green Sequence indicator light green
Control	2 Input, 2 Output No-voltage make contact input, open voltage : 5 V DC, Short-circuit current : Under 5 mA, Removable terminal block (6 pins)
Cascade	Max. 4 units
Step Timing	1 Seconds per AC outlets
Operation Temperature	0 °C to +40 °C
Operation Humidity	Under 90% RH (no condensation)
Finish	Front Panel : Aluminum Hair Line, Painting Black Case : Steel Plate, Painting Black
Dimension	482 (w) x 44 (h) x 326.5 (d) mm (18.97" x 1.73" x 12.85")
Weight	3.5 kg
Accessory	Removable terminal plug (3 pins) ...2

Catatan :

- Desain dan spesifikasi dapat berubah tanpa pemberitahuan untuk perbaikan.

Diproduksi oleh: PT. TOA GALVA INDUSTRIES Pabrik I : Jl. Raya Jakarta-Bogor km 34-35 Sukamaju Baru Tapos Depok 16958, Indonesia Pabrik II : BIIE Blok C-2 Kav 7-9 Cikarang Selatan Bekasi 17550, Indonesia	Agen tunggal: PT. TOA GALVA PRIMA KARYA Jl. Hayam Wuruk 27, Jakarta - 10120, Indonesia Tel. : 021-3456650 Fax.: 021-3457201
---	---